

JOC-58B1

BARRA DE EQUILIBRIO
BALANCE BEAM
BARRE D'ÉQUILIBRE

TRAININGBOX
MOBIPARK

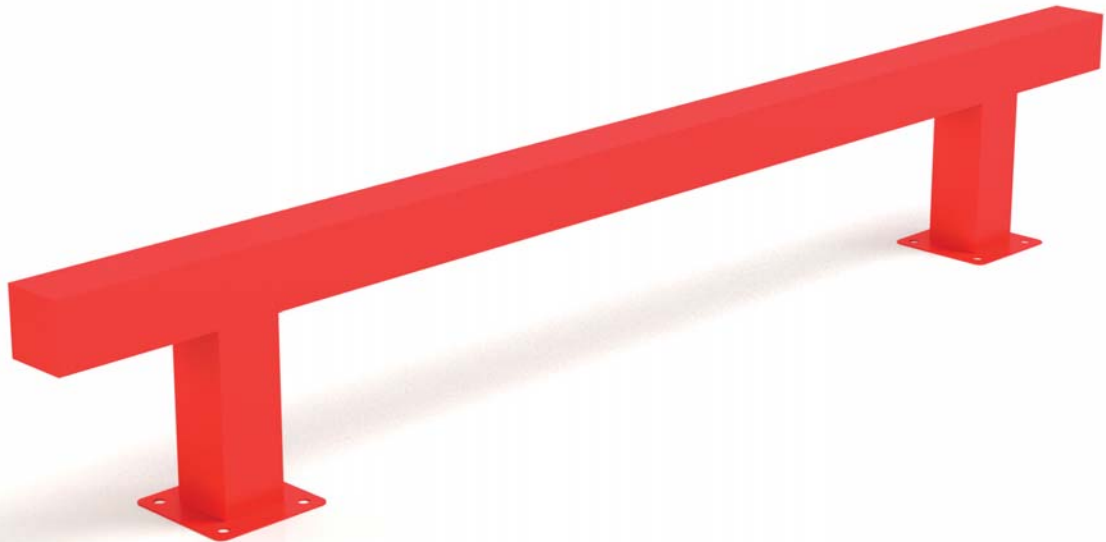

EN 16630



Usado recomendado para jóvenes y adultos o usuarios a partir de una estatura de 1400mm.
Use recommended for youths and adults or users with stature over 1400mm.
Utilisation recommandée pour jeunes et adults ou usagers avec taille supérieure de 1400mm.

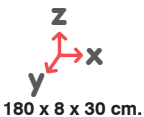

180 x 8 x 30 cm.



30 cm.



14,80 m²

Instalación del equipo

Installation of the equipment

Installation de l'équipement



Nº 1 p 2 h

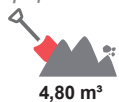

4,80 m²

* Material

Material
Matériel

Acero galvanizado en frío, pintado en polvo de poliéster
Cold galvanized steel, powder-coated
Acier galvanisé à froid, peint en poudre de polyester

* Ejecución

Execution
Exécution



PRECAUCIÓN: Consulte a su médico antes de realizar este ejercicio. Evite el esfuerzo excesivo durante el uso del equipo.

PRECAUTION: Consult your doctor before realizing this exercise. Avoid excessive effort when using this equipment.

PRÉCAUTION: Consultez votre médecin avant de réaliser cet exercice. Évitez l'effort excessif durant l'usage de cet équipement.

Fiasmed Sport
C/ Alemany 42, 08303
info@fiasmed.com
618883497
www.fiasmed.com

es

Barra de Equilibrio Trainingbox para la realización de múltiples ejercicios deportivos al aire libre basados en ejercicios de entrenamiento Crossfit y Street Workout.

Fabricada en acero galvanizado en frío, pintado en polvo de poliéster y secado al horno. Estructura en tubos de acero cuadrados de 80x80mm. Tornillería en acero galvanizado, oculta mediante tapones de nylon que impiden su manipulación.

La Barra de Equilibrio Trainingbox está formada por dos postes y una barra de tubo cuadrado de 1,80m de largo colocada en altura 0,30m. Incluida propuesta básica sobre los ejercicios a realizar en el elemento, representada con pictograma.

La Barra de Equilibrio Trainingbox puede instalarse p.e. sobre arena, césped, pavimento amortiguador de caucho u otros según la normativa EN 16630. Ideal para gimnasios, parques públicos, espacios verdes y playas.

Resistente a la intemperie, duradero, de bajo mantenimiento, seguro y anti-vandálico.

FUNCIÓN: Ejercita el equilibrio y coordinación a través de la musculatura de la zona media del cuerpo.

USO: Camine sobre la barra manteniendo el equilibrio.

en

FUNCTION: Practices the balance and the coordination by the use of the musculature of the central part of the body.

USE: Walk over the beam maintaining your balance.

fr

FONCTION: Exerce l'équilibre et la coordination à travers de la musculature de la part centrale du corps.

UTILISATION: Marcher sur la barre en maintenant l'équilibre.

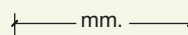
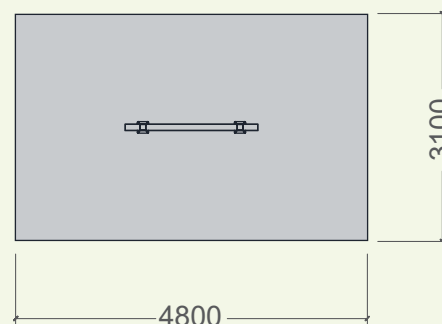
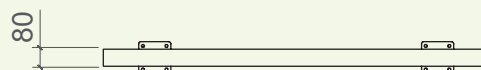
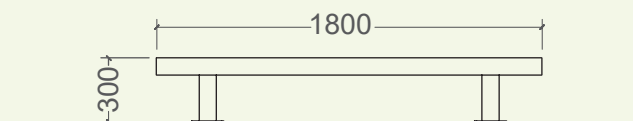

BARRA DE EQUILIBRIO
BALANCE BEAM
BARRE D'ÉQUILIBRE

